



魔术贴系列 · 一站式解决方案

随心定制 · 铸就品质 · 懂你所需



中山市鑫威織造有限公司成立于2009年，生产基地遍布中山、杭州、厦门、泉州等地，成立以来开发的品牌产品有上百种，产品覆盖医疗器械（病人护理、老人护理、矫正护具）、机械配件（汽车、动车、飞机、电器、电脑、空调）、用品辅料（服装、鞋帽、婴儿、运动、家居）等领域。现主营产品有：背胶系列（耐高温、耐低温）；贴合系列（勾毛同体，PUR贴合）；特殊系列（不抓毛、松紧带、弹力射出勾、透气勾面，透气毛面，背靠背毛面、背靠背勾面、自粘勾面）等魔术贴粘扣带。为保证市场竞争力，我公司率先引进国外先进的生产设备，目前产品已获得专利产品30多项，并通过BSCI管理认证、SGS (ROHS) 欧盟环保认证SO9001：2008质量管理体系认证、德国TUV认证、(SVHC)认证、GRS环保认证、Oeko-Tex Standard 100标准认证。我公司生产的产品品种齐、规格全、质量高、色样多，无毒不含重金属，检测色牢和紫外耐达到四级以上，并支持大批量生产。从公司成立至今，一直坚持技术创新、质量第一的生产理念，在确保产品质量好粘扣力强的同时交货迅速，产品畅销全球，深受客户好评！



中山市鑫威織造有限公司

电话：+86 760 86179598
Whatsapp/微信/手机：+8613960234613
Email：velcro@xwtextile.com
地址：中山市三乡镇平南工业区金宏路30号之二区

www.xwvtape.com



背胶魔术贴系列

- 粘贴各种可能
- 有效抗震抗动
- 开括应用环境
- 运用范围广泛



背胶魔术贴系列 | 勾面、毛面一体 |

威贴 Vtape®

VT-22 热熔胶魔术贴

- ◆ VT-22为初粘和持粘较好，强度适中。
- ◆ 对木材、纸箱、PE、PP铁器表面服贴甚优的浅黄色热熔型感压胶。
- ◆ 此热熔胶有较好的初粘和持粘力，适用于低极性材料的贴合。

主要应用

汽车，窗帘，文具，拖把，沙发，电脑，工具等。

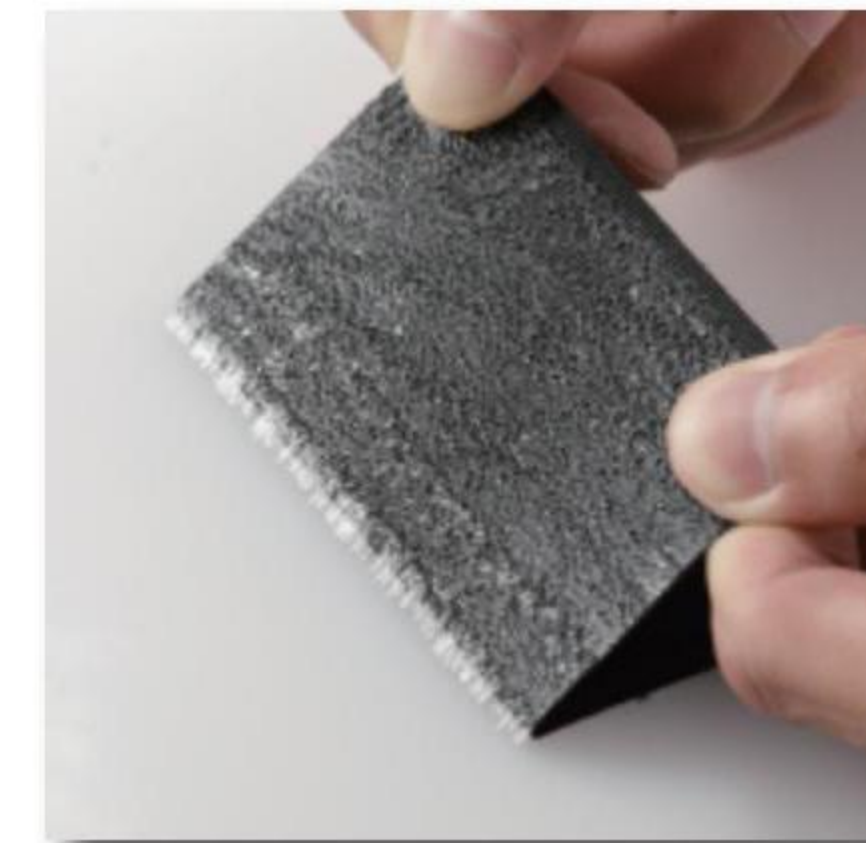
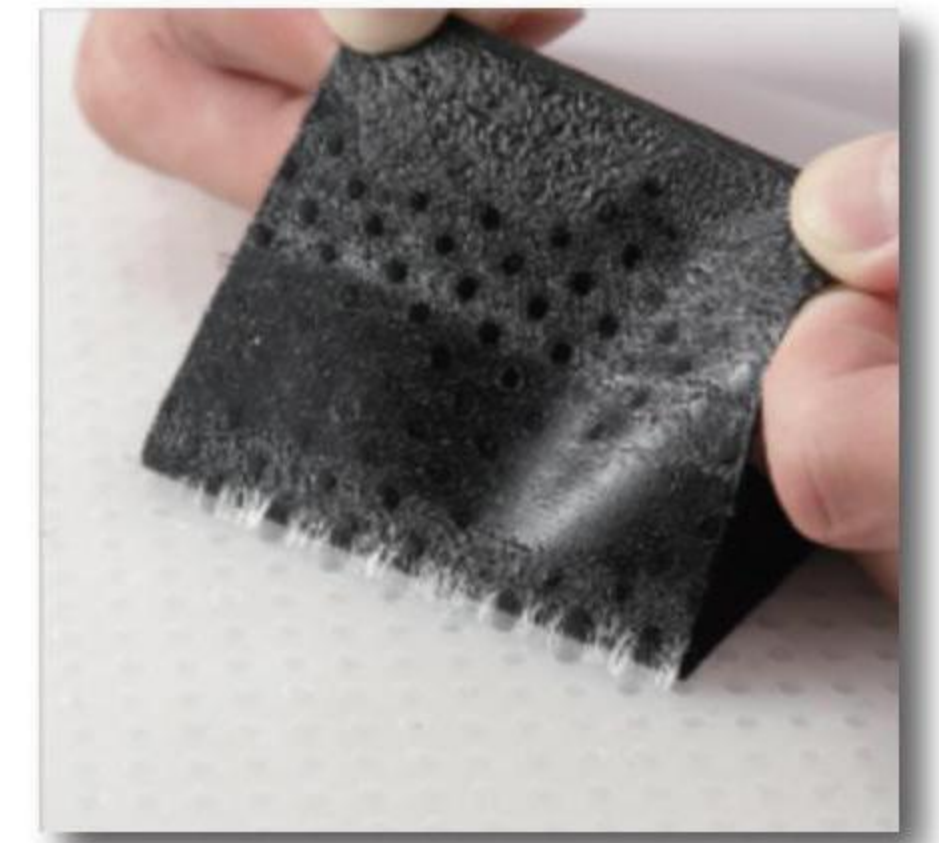

威贴 Vtape®

VT-23 耐高温胶魔术贴

- ◆ 为只有中、高稀稠感压胶。
- ◆ 对低价性材质接合优异的特性。
- ◆ 柔软服帖，低软化点，耐老化，耐湿性，耐水强。

主要应用

鱼缸刷，头盔，扫地机，拖把，门窗，展示架，汽车等。



威贴 Vtape®

VT-24 普通胶魔术贴

- ◆ VT-24为粘力好，稳定性好，性价比高的一款产品。
- ◆ 铁器表面，木材表面，粘性适中。

主要应用

电器，窗帘，文具，展示架，沙发，家私，包装箱等。

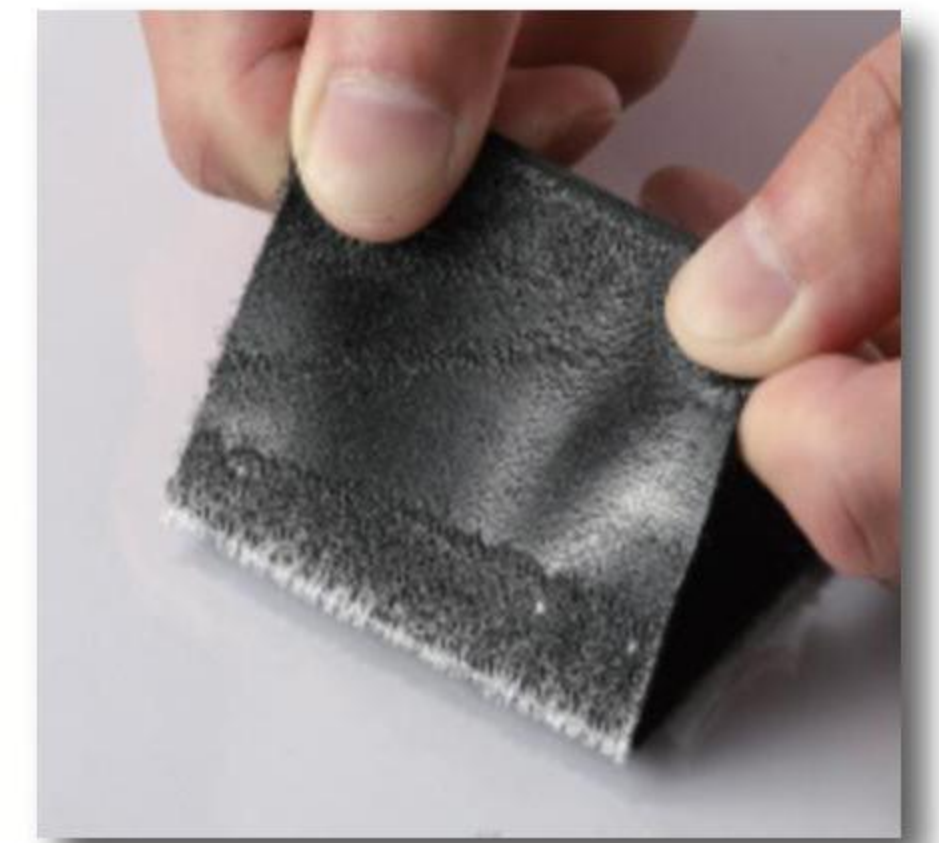

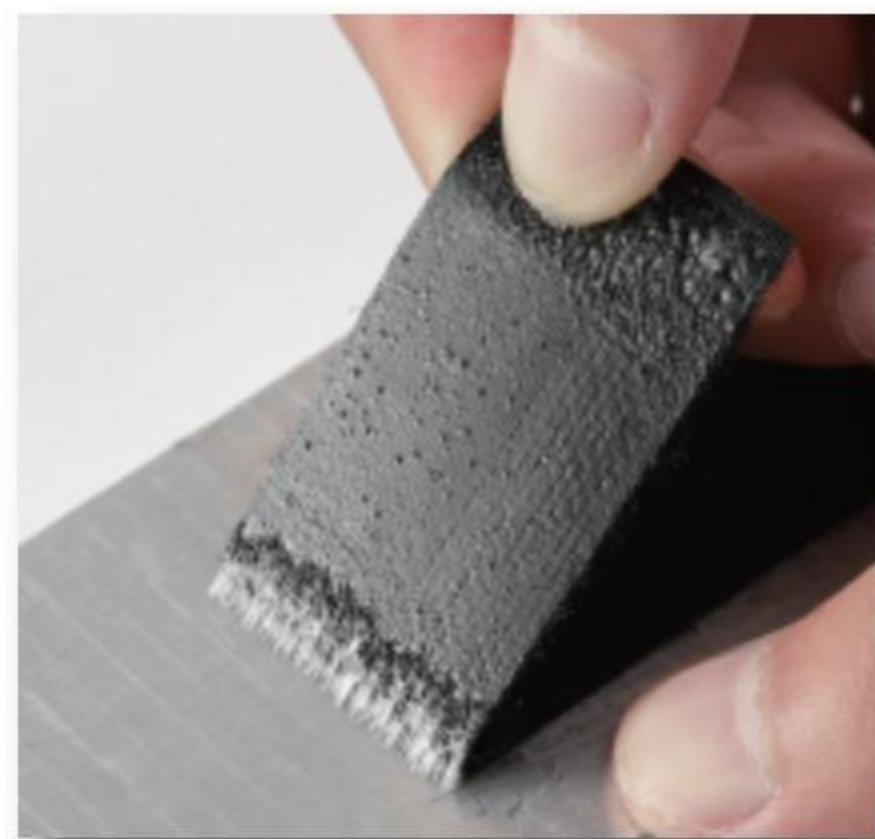

威贴 Vtape®

VT-25 防水胶魔术贴

- ◆ 高剥离强度。
- ◆ 防水性能好，耐老化，耐高温，柔软服贴。
- ◆ 低软化点!

主要应用

园林, 消防, 草坪, 拖把, 鱼缸, 头盔, 汽车等。

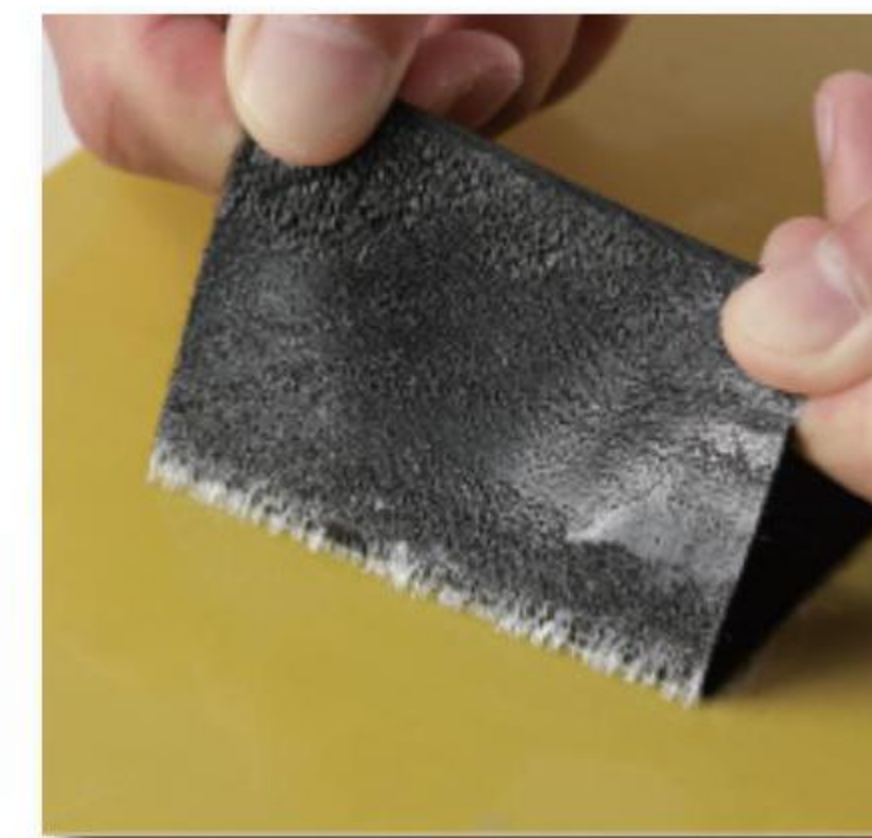

威贴 Vtape®

VT-96 耐低温胶魔术贴

- ◆ 为粘性好，剥离强度高。
- ◆ 颜色透明，柔软服贴。
- ◆ 高粘度，耐低温，高强粘力。

主要应用

冰柜, 文具, 窗帘, 拖把, 沙发, 周转箱, 空调等。



威贴 Vtape®

VT-26 无基材魔术贴

- ◆ 透明性好
- ◆ 具有较强的粘接力和持粘力
- ◆ 对多种基材有较佳之粘合力
- ◆ 低温0-10度 高温90-100度

主要应用

管道, 头盔, 文具, 航空, 电缆, 航天, 汽车等。

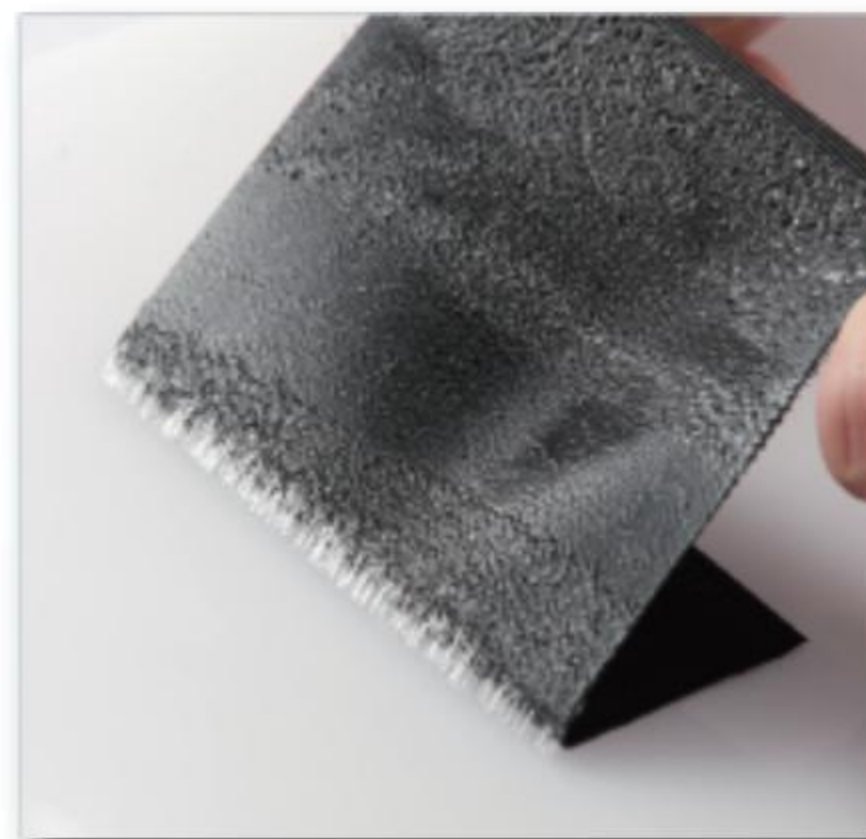

威贴 Vtape®

VT-97 透明可移胶魔术贴

- ◆ 水洗晾干，重复使用。
- ◆ 强粘无痕，防水防潮，方便实用。
- ◆ 超强耐老化性能，能耐高低温、紫外线、潮湿、溶剂等，对外界环境也有一定的隔离作用

主要应用

电子, 浴室, 办公, 电梯, 太阳能, 建筑, 汽车等。

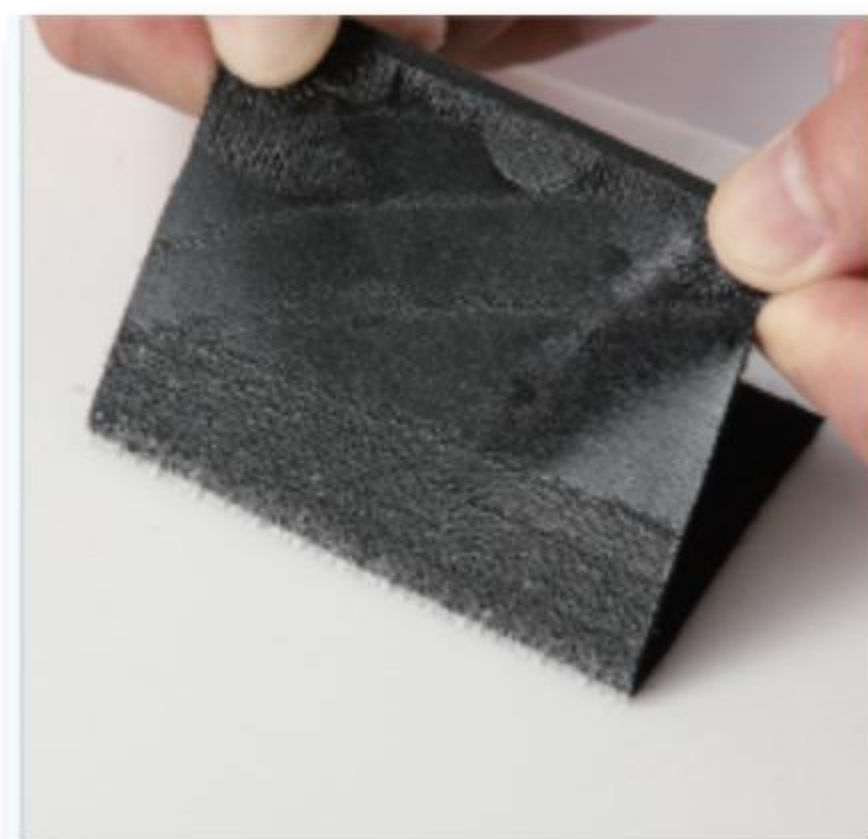

威贴 Vtape®

VT-30 防火胶魔术贴

- ◆ 在 23±2°C, 50±10%RH 环境条件放置 48h;
- ◆ 70°C老化 168h, 然后在干燥器中放置至少 4h 冷却至室温。

主要应用

电子, 建筑, 太阳能, 展示架, 头盔, 消防, 汽车等》



威贴 Vtape®

VT-99 亚克力胶魔术贴

- ◆ 超强的粘性，可适用于金属、玻璃及部分塑料和油漆表面。
- ◆ 有较强的抗静态应力与动态应力，可抵抗一定的震动冲击。
- ◆ 超强耐老化性能，能耐高低温、紫外线、潮湿、溶剂等，对外界环境也有一定的隔离作用。

主要应用

工业, 航天, 高铁, 建筑, 印刷, 轮船, 汽车等。

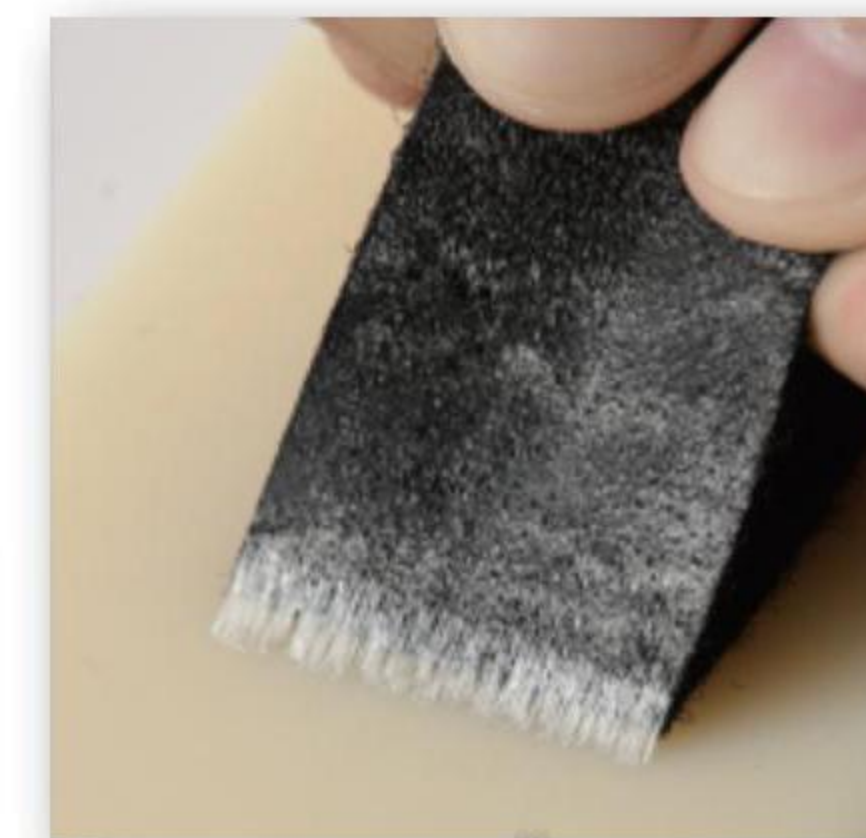

背胶魔术贴结构

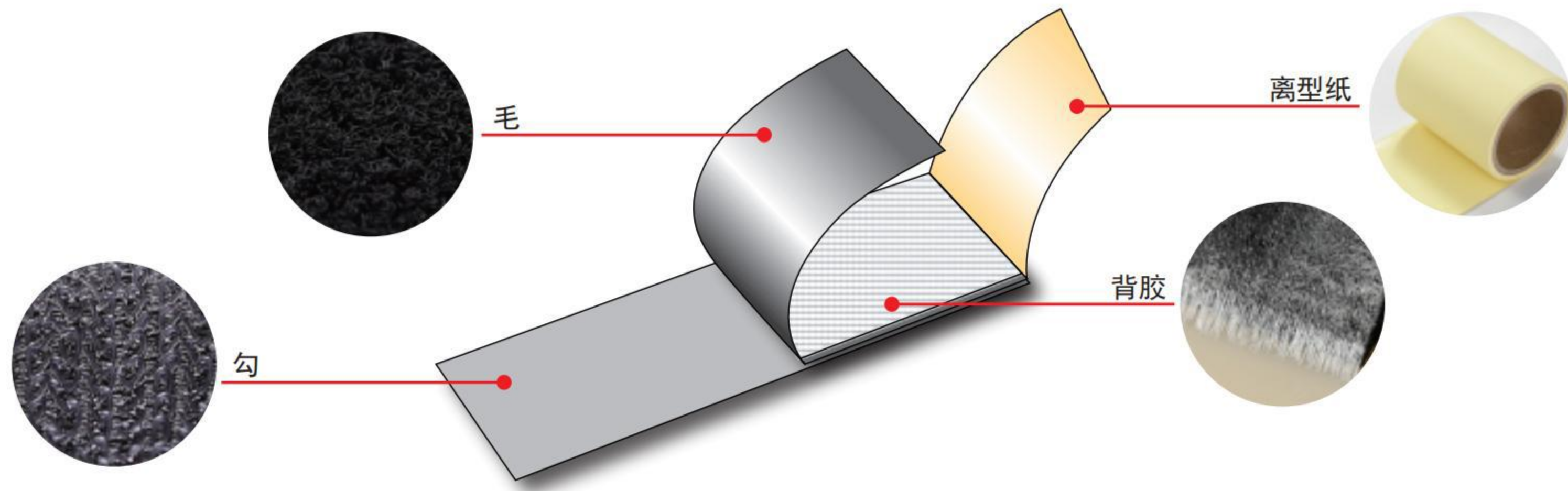

毛面



勾面

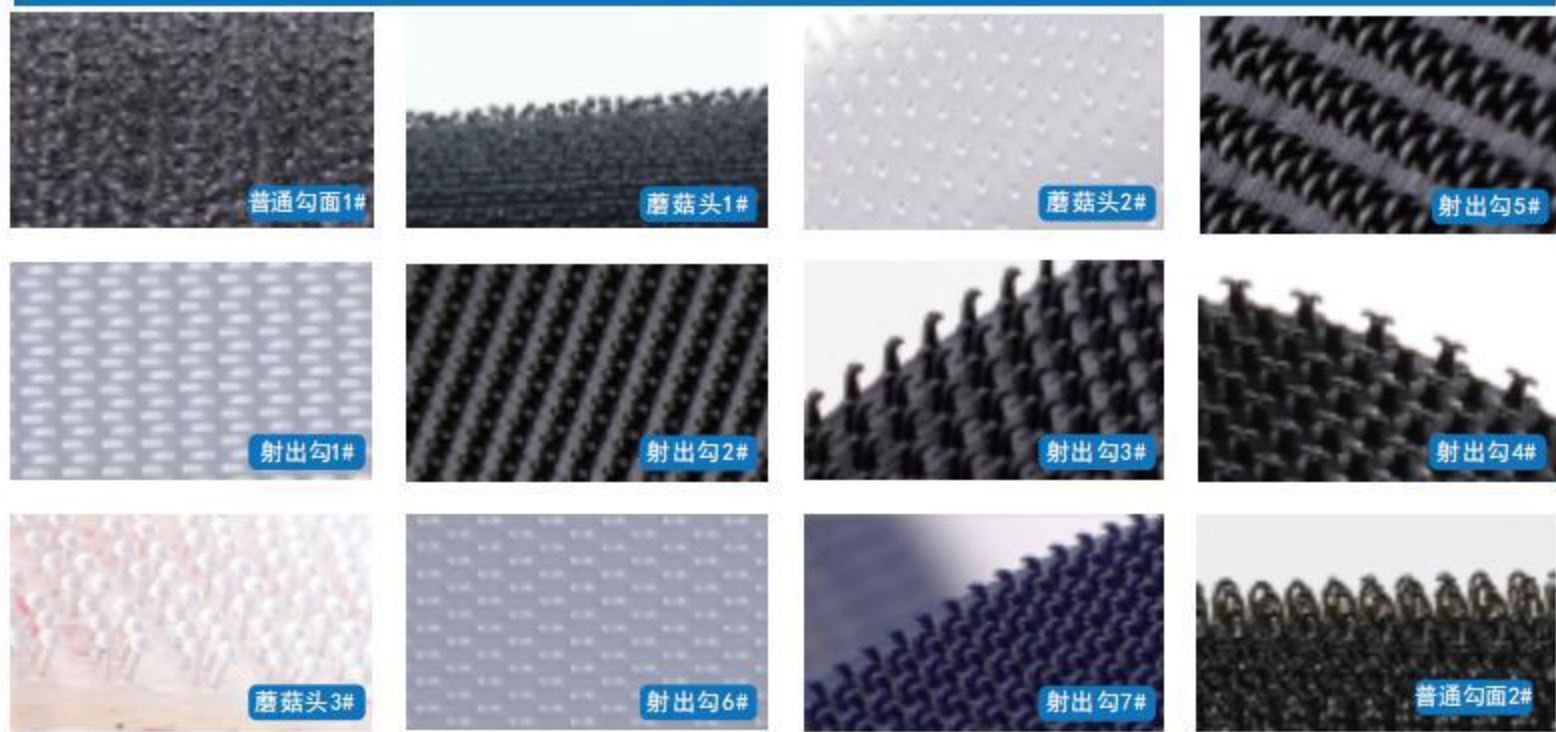

粘合胶



离型纸



冲形系列

规格多样，样式多选，可按需定制。



产品特性: 背胶可在-20°C至120°C的温度范围内使用，简化零部件的设计，降低制造成本以极低的设计成本达到优异的产品抗张性能，超强的抗剪切力、正面拉力和艺术设计空间。可以按照客户的要求冲压成为各种规格和形状，可用作椅脚的保护垫，也可保护高级音像等家用电器的支撑，也可用于雨衣、衣服手袋上面，只需简易地揭开魔术贴背面的离形油纸，即可粘贴于各类型光滑洁净的表面上。特别适用于纸品、PVC皮、PP、ABS上，方便快捷，用途非常广。

威贴全球服务与支持
 为我们的客户提供创造更优良产品所需的测试、技术和培训支持。我们品牌拥有丰富经验，从结构胶粘剂选择到工艺我们都拥有行业专业知识以及专业技术。对于居家、工作所需的产品，您均可放心使用。信心设计，打造终极。











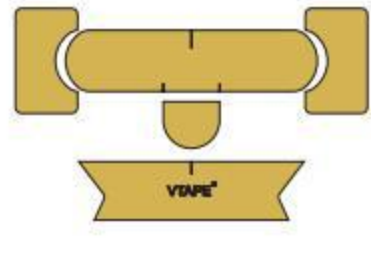



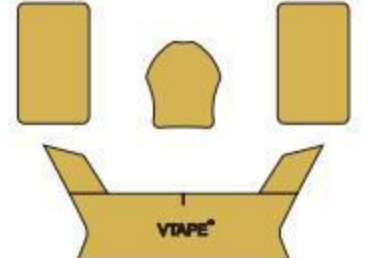



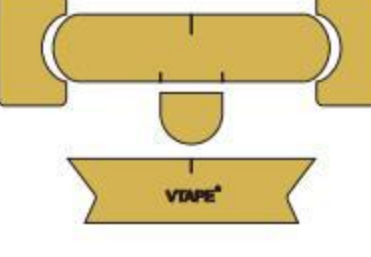







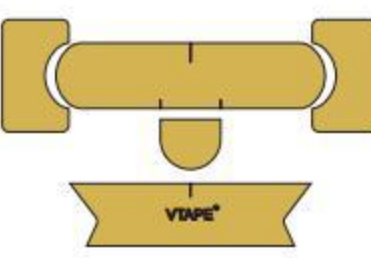

头盔专用定制

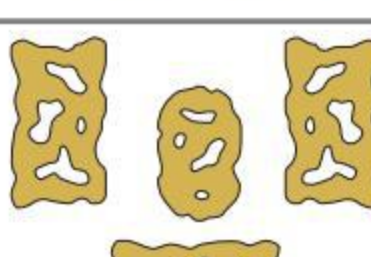
可定制民用、军用头盔，款式多种，粘贴牢固。

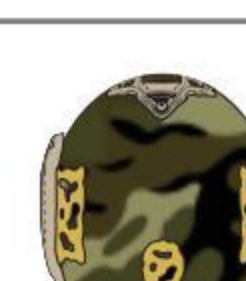
头盔顶部侧面正面都有魔术贴，方便使用者全方位配备识别章、识别灯等配件。头盔魔术贴粘贴牢固，使用方便，颜色多种，可根据实际头盔颜色按需定制。

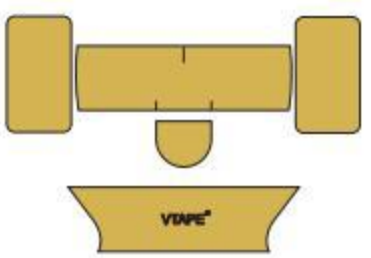

粘贴说明

产品编号	侧面	俯面	后面
 VT-2501			
 VT-2502			
 VT-2503			
 VT-2504			
 VT-2505			
 VT-2506			
 VT-2507			

VT-2601

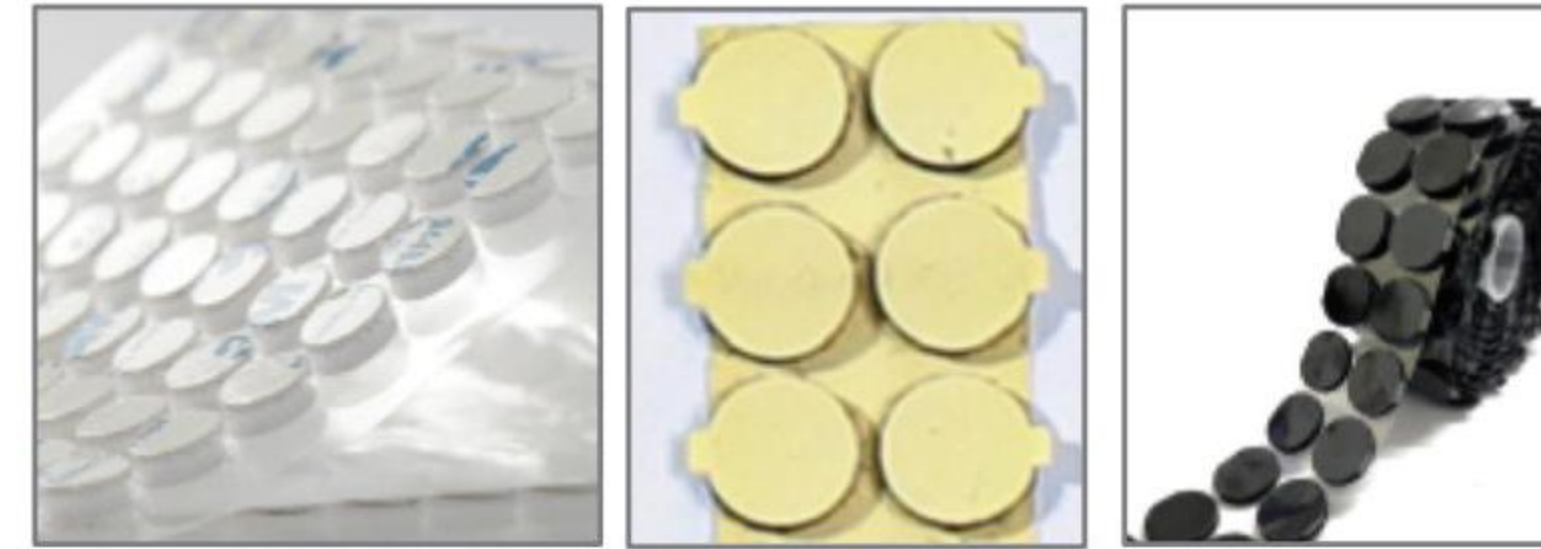

●使用方便的圆形点型
将圆型的勾面和圆型毛面背后的离型纸摘下，因为是粘合贴纸，取下即可粘贴在需要粘贴的产品上，因事先被切成圆形，所以能快速使用，非常方便。

●模切类背胶魔术贴
是一种在高温环境下也能发挥作用的丙烯酸压敏胶，汽车、计算机、医疗和其他工业应用。



●模切类背胶防滑垫

适用于家庭各种小型家具用品，办公小型机器、无人机内饰小配件等，多种冲形背胶魔术贴适用于工作、居家、娱乐等多种家庭设施，使用方便。

- 1.稳定性 具有良好的稳定性，不易老化、防滑耐磨
- 2.材质耐水性 纹路清晰，材质本身防水，耐水性佳
- 3.回弹性 具有良好的回弹性，材质柔软，起缓冲效果

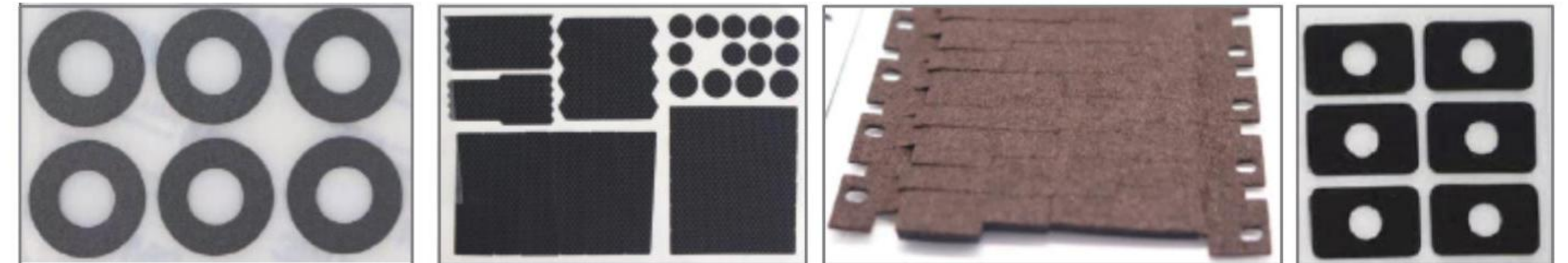

VT-2602

VT-2603

VT-2604

VT-2605

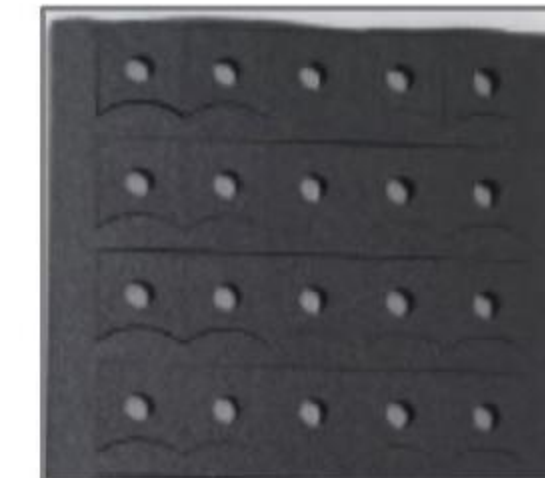

VT-2606



VT-2607



VT-2608

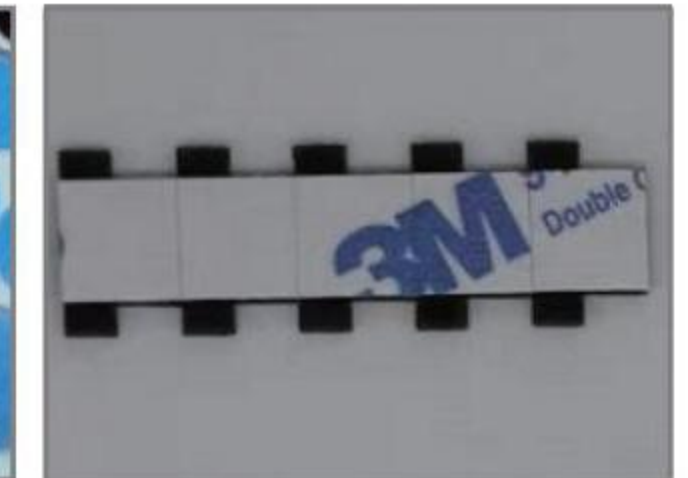

VT-2609

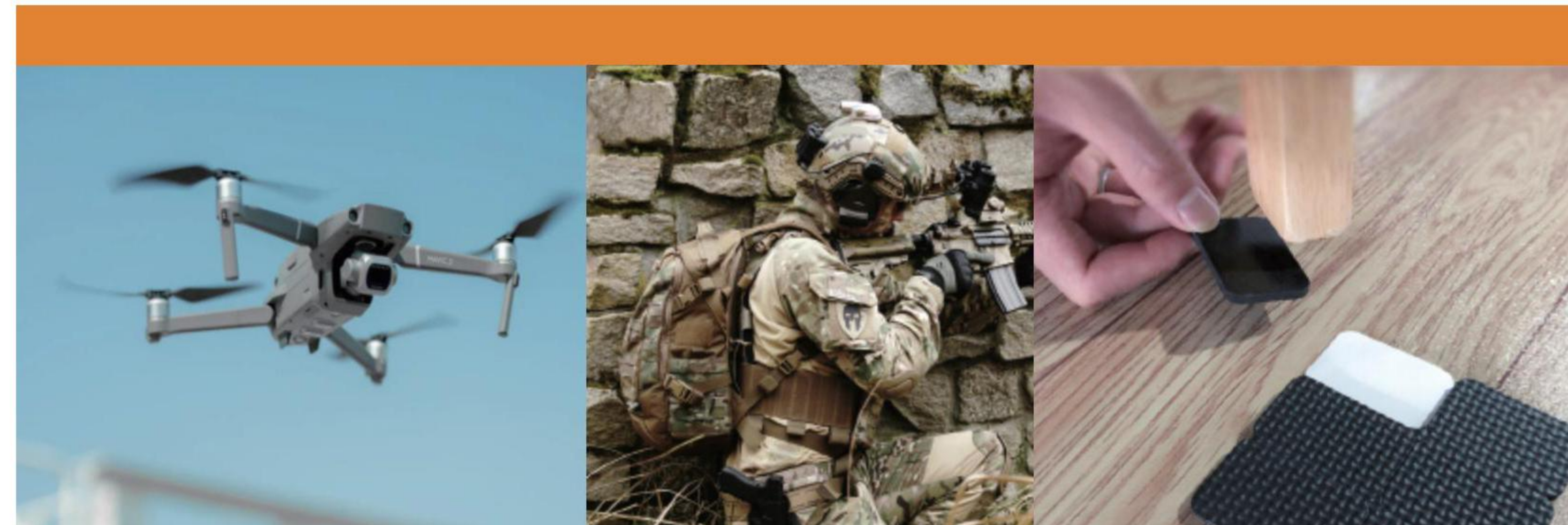

威贴 Vtape® 冲形背胶魔术贴

威贴 Vtape® 品牌冲型魔术贴，款式多样，颜色多选，尺寸可按需定制。我们不断创新，不断追求更高的专业技术，为居家、工作所需带来便民便利。

下图为威贴品牌实景实拍，可按需定制！



注意事项

- 冲型魔术贴所用的背胶与类似类型的“橡胶性不干胶”相比，在高温环境下耐久性强，因此也适用于固定设备等。

有背胶无背胶，排废，冲切形状以客户的包装规格型号要求来订做生产！可随意贴在塑胶表面，五金表面，木材，电子等产品表面，粘固性极强，粘贴后1小时即可达到90%的粘性，并可按客户要求冲型各种大小形状与各种颜色。

射出勾系列

- 勾型种类多样
- 颜色尺寸多种
- 可按需定制
- 运用范围广泛



魔吉贴 MOGE TAPE®

BR型（单勾）

服饰、医用、运动、户外、家具、矫形护具、头盔、
模具、玩具、文具

尺寸（宽度）：Min. 10mm
Max. 330mm

长度：50码/卷

勾高度(mm):0.38±0.02 勾密度(inch²):1700 pcs

材质：尼龙/PP

颜色：黑色、白色、透明、彩色定制



魔吉贴 MOGE TAPE®

BY型（单勾）

服饰、医用、运动、户外、家具、矫形护具、婴儿用品、
个人护理、文具

尺寸（宽度）：Min. 10mm
Max. 330mm

长度：50码/卷

勾高度(mm):0.45±0.02 勾密度(inch²):826 pcs

材质：尼龙/PP

颜色：黑色、白色、透明、彩色定制

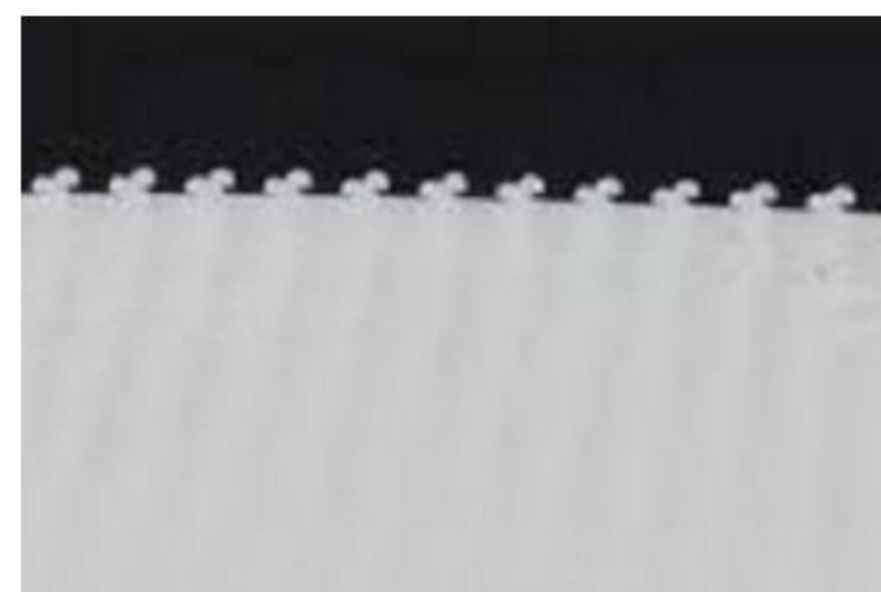

魔吉贴 MOGE TAPE®

DR型（单勾）

服饰、运动、户外、头盔、家具、打磨片、电器

尺寸（宽度）：Min. 10mm
Max. 330mm

长度：50码/卷

勾高度(mm):0.8±0.02 勾密度(inch²):798 pcs

材质：尼龙/PP

颜色：黑色、白色、透明、彩色定制



魔吉贴 MOGE TAPE®

ER型（单勾）

清洁用具、交通工具

尺寸（宽度）：Min. 10mm
Max. 330mm

长度：25码/卷

勾高度(mm):0.38±0.02 勾密度(inch²):138 pcs

材质：尼龙/PP

颜色：黑色、白色、透明、彩色定制



魔吉贴 MOGE TAPE®

FY型（双勾）

清洁用具、交通工具

尺寸（宽度）：Min. 10mm
Max. 330mm

长度：25码/卷

勾高度(mm):2.15±0.02 勾密度(inch²):121 pcs

材质：尼龙/PP

颜色：黑色、白色、透明、彩色定制



魔吉贴 MOGE TAPE®

CB型（单勾）

服饰、医用、运动、户外、家具、军装、包装、汽车内饰固定

尺寸（宽度）：Min. 10mm
Max. 330mm

长度：25码/卷

勾高度(mm):0.7±0.02 勾密度(inch²):798 pcs

材质：尼龙/PP

颜色：黑色、白色、透明、彩色定制

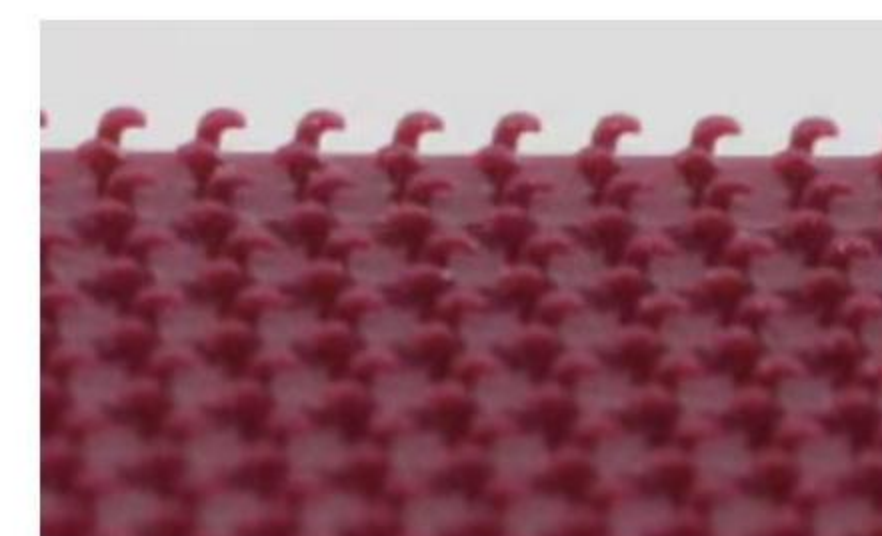

魔吉贴 MOGE TAPE®

CC型 (双勾)

服饰、医用、运动、户外、家具、矫形护具、包装、汽车内饰固定

尺寸(宽度): Min. 10mm
Max. 330mm

长度: 50码/卷

勾高度(mm): 0.6±0.02 勾密度(inch²): 1470 pcs

材质: 尼龙/PP

颜色: 黑色、白色、透明、彩色定制

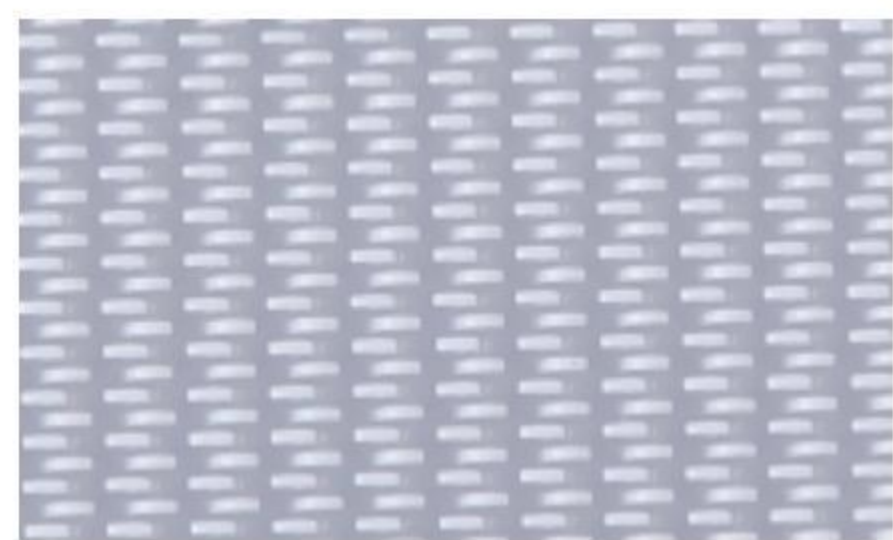

魔吉贴 MOGE TAPE®

CD型 (单勾)

服饰、医用、运动、户外、家具、军装、包装、汽车内饰固定

尺寸(宽度): Min. 10mm
Max. 330mm

长度: 50码/卷

勾高度(mm): 0.8±0.02 勾密度(inch²): 660 pcs

材质: 尼龙/PP

颜色: 黑色、白色、透明、彩色定制

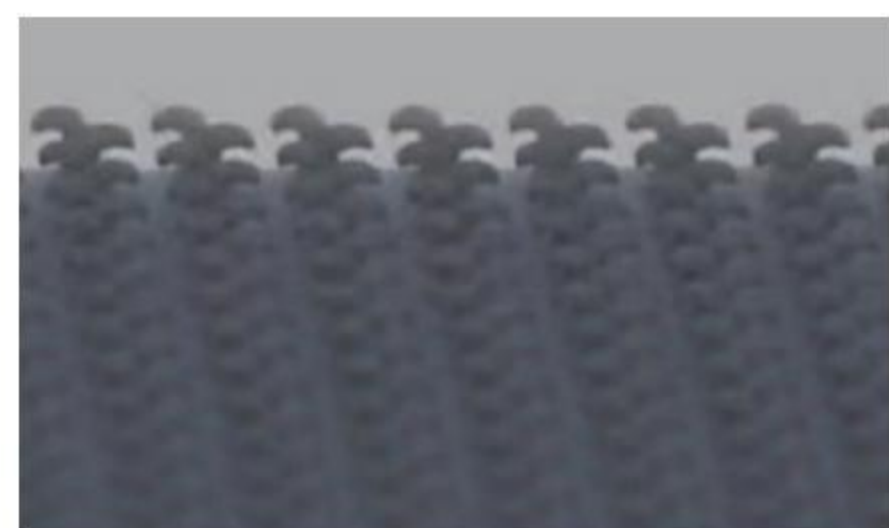

魔吉贴 MOGE TAPE®

CF型 (单勾)

服饰、医用、运动、户外、家具、护具、

尺寸(宽度): Min. 10mm
Max. 330mm

长度: 50码/卷

勾高度(mm): 0.8±0.02 勾密度(inch²): 668 pcs

材质: 尼龙/PP

颜色: 黑色、白色、透明、彩色定制

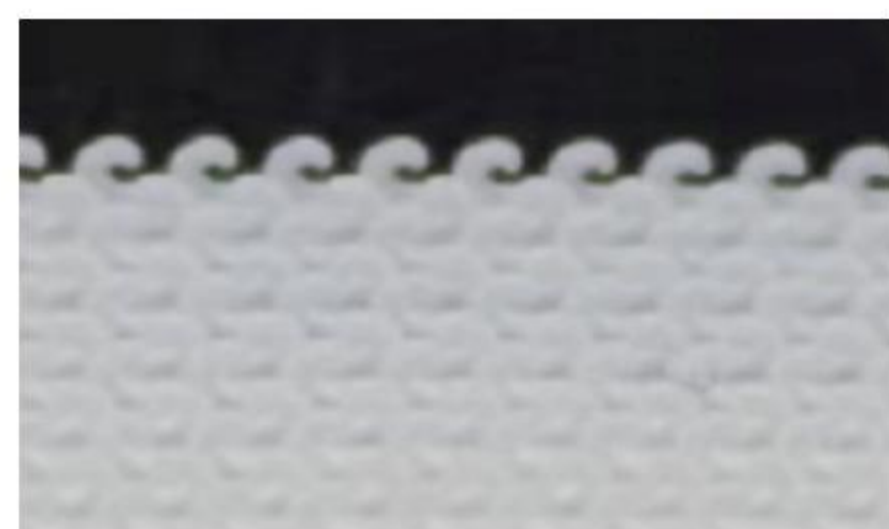

魔吉贴 MOGE TAPE®

05U (婴儿勾)

婴儿纸尿裤专用

尺寸(宽度): 13/20/25/110mm, 或其他尺寸

宽度: 13/20/25/110mm, 或其他尺寸

勾高度(mm): 0.33mm

材质: 尼龙/PP

颜色: 白色



此款魔术贴采用细腻柔软的勾面, 方便、不伤肤。



射出勾魔术贴是由聚合物及尼龙为原料注塑而成:具有特殊的粘扣性,可和各种粘扣软面配套使用,两面都是勾,勾面排列整齐,切勾角度固定,加大了扣毛咬合几率。两面粘合牢固稳定,材质便于清洗,产品耐用成本低。精选优质材料,两面均为硬质勾面。超强韧性,不易变形,可循环使用。魔吉贴 MOGE TAPE® 产品所用原材料与染料采用国际(欧盟标准)认可,低毒环保(不含六种有毒素质)(不含AZO)标准,且经国家线带监督局检验达到同类产品兼优水平,可反复使用,为客户所需研发新产品,并可以根据客户要求包装!

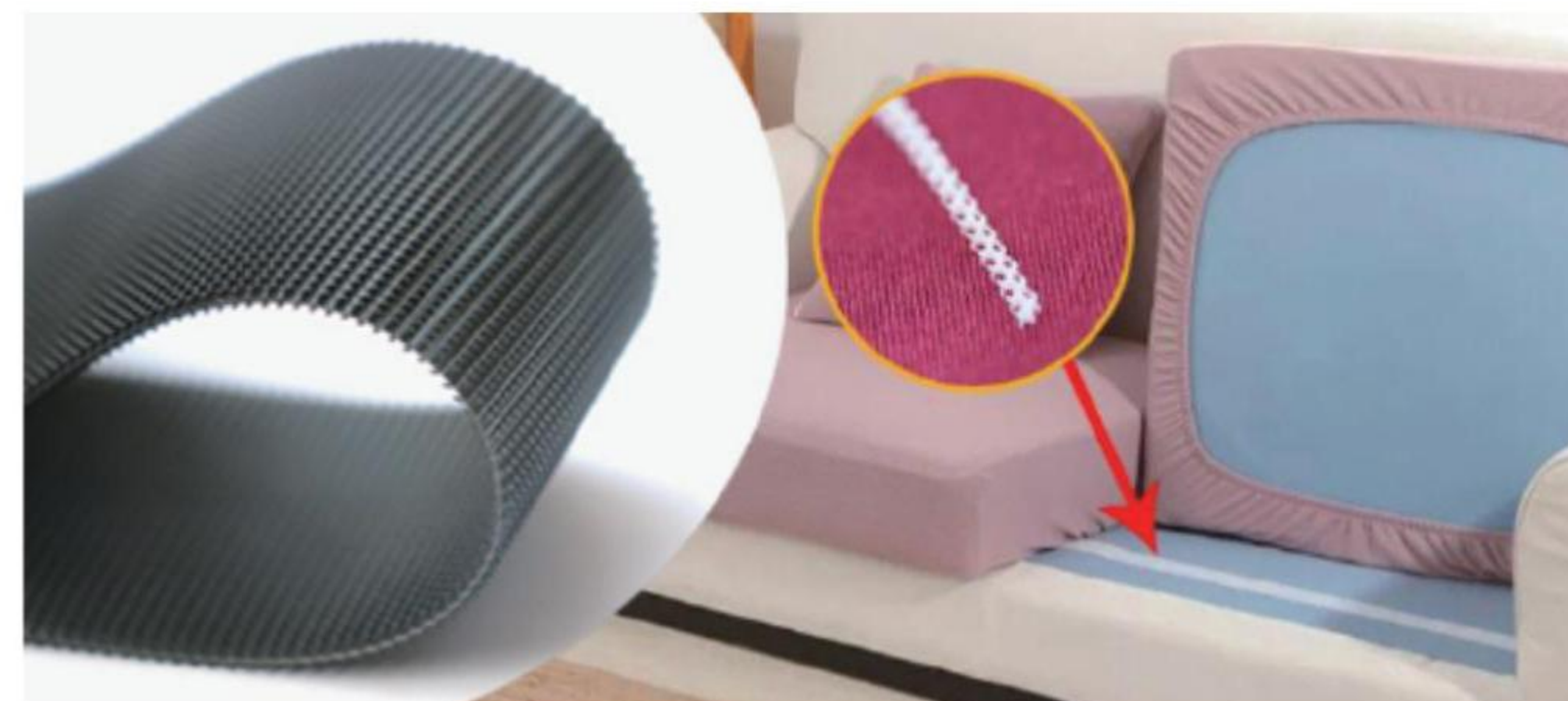

居家生活

用途: 双面勾是正反两面都是勾。常用于沙发、箱包、汽车后备箱等配合起毛布、绒布或魔术贴毛面使用。

婴儿用品

05U婴儿勾,勾面细腻柔软,衣物、尿不湿类都采用静音魔术贴,无需整体脱掉妈妈可直接更换尿片,不打扰宝宝睡觉



特殊材料系列

- 粘贴各种可能
- 有效抗震抗动
- 开括应用环境
- 运用范围广泛



魔吉贴 MOGE TAPE®

特殊材料系列

成份：尼龙，混纺涤纶，全涤。

产品特性：

使用特殊纱线织造，粘扣带拉力在水中性能依然稳定。

传统型粘扣带在水中会吸水变软，拉力下降约50%。

适用范围：各式水上用品与器材，如潜水装与潜水鞋、泳装、救生衣、冲浪板、沙滩鞋等。



应用



产品类型



起毛布系列

- 耐拉耐用
- 环保原料
- 舒适柔软
- 色牢度高



魔吉贴 MOGE TAPE®

起毛布

产品种类：100克-500/码克

宽幅：1.35-1.55米

成份：尼龙，混纺涤纶，全涤。

产品特性：

护腰等运动用品，手袋、相机袋、电脑袋、箱包、瓷砖

展柜、展厅及服装、鞋帽、拖把等的粘扣处。其使用寿命长，可代替魔术毛使用，亦可贴合各种泡棉等，贴合时应注意折皱现象，可根据产品裁片大小冲裁，从而降低材料成本，真诚欢迎广大新老客户来电咨询，洽谈，订购！

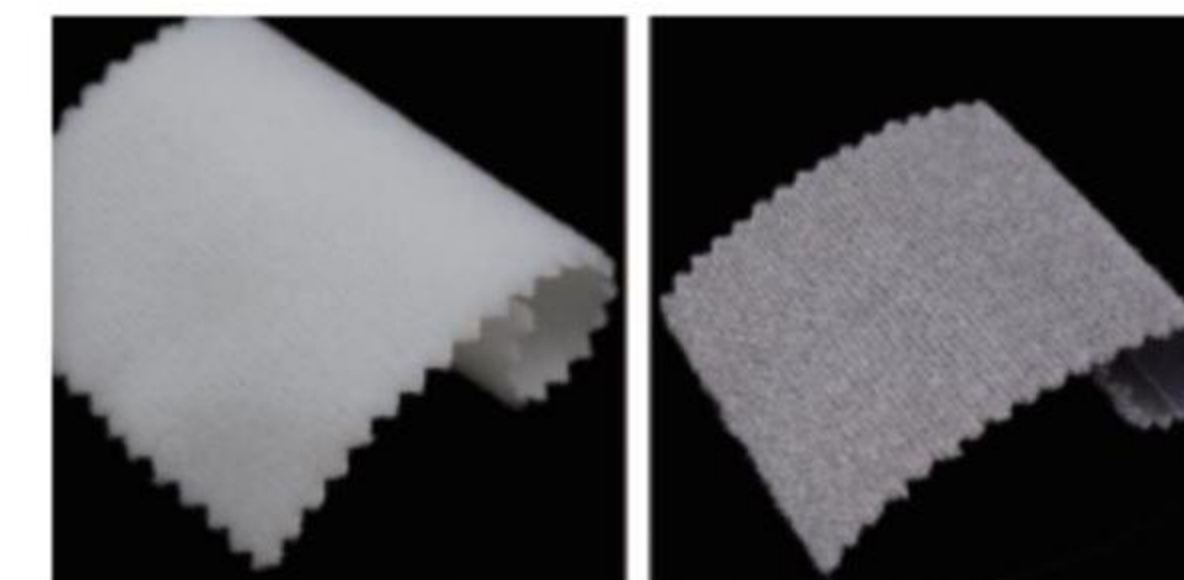

背靠背系列

- 粘性极强
- 可适用于多种材质
- 开括应用环境
- 运用范围广泛



背靠背魔术贴

背靠背魔术贴是普通绑带/包裹带的简单替代品，将其提升到更高水平的便利性和实用性。

这种简单的环绕式紧固件可以使用数百次，并且高度可调节，每次都能安全闭合。没有带扣可以进入方式或造成损坏。适用于家电、汽车网络、广播/录音棚、计算机设备、电子产品、电缆和电线组件、电气安装、LAN 安装、蜂窝电话安装、光纤安装、电信、家庭办公电子产品仪器装置运输娱乐/剧院、设备/装置、音响装置、船/船/游艇机械。

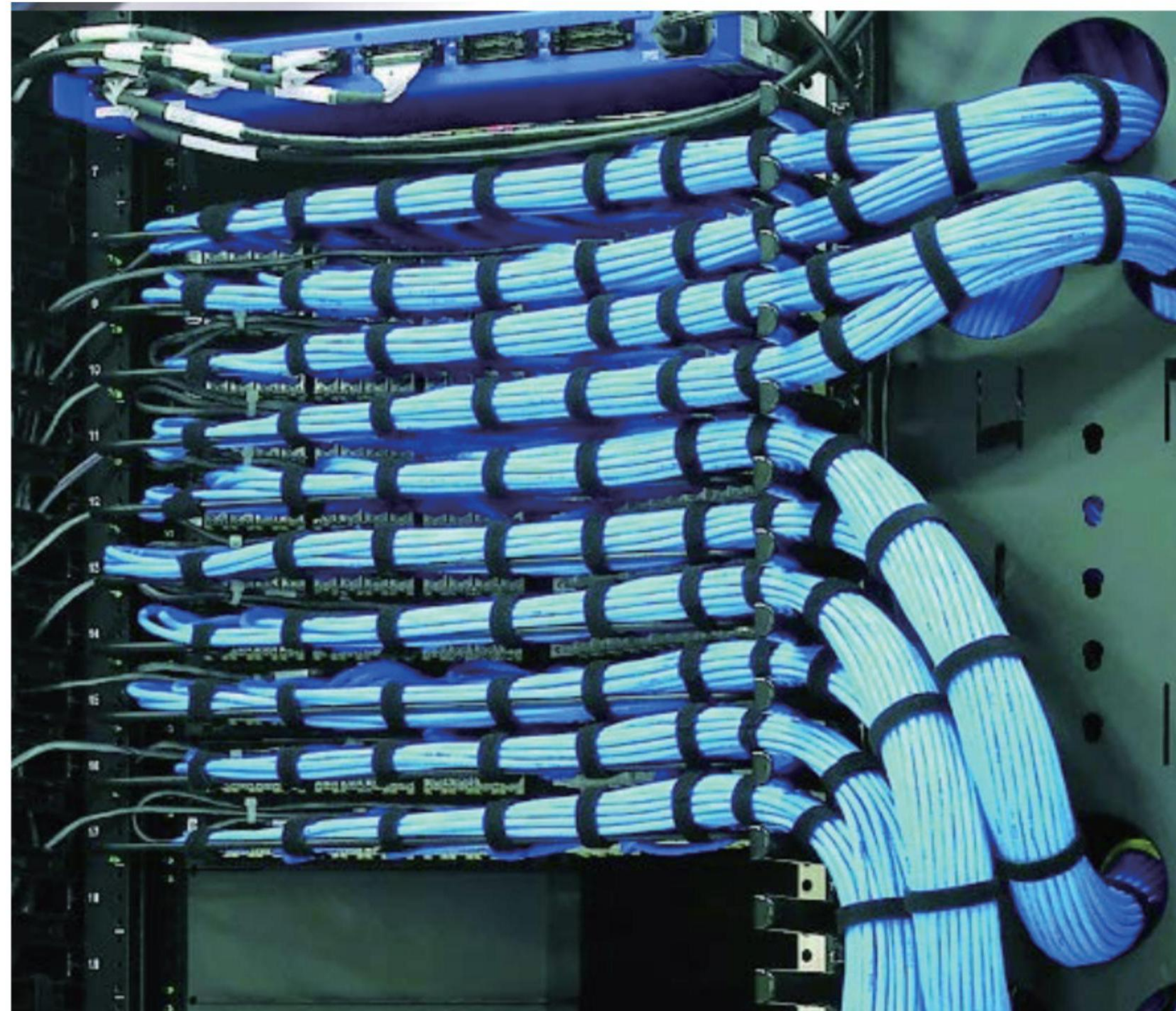

背靠背型魔术贴（粘扣带）/功能性魔术带特性及用途：采用进口胶将魔术贴毛面与勾面（A&B），进行复合，使毛勾不在同一面上。勾毛搭配有：普通勾+绒布，普通勾+普通毛，细勾+绒布，蘑菇头+绒布 射出勾+绒布 按客人要求进行生产！用于电线电缆、光纤光缆、玩具、电子电器等。也可按客人要求设计样式或供应原材料，自行裁切。还可印刷公司LOGO、网址及广告促销信息等。尺寸：规格有多种，可来电过索样。



● 特征

卷装类的背靠背可根据实际用途随意剪裁
可重复使用，使用多次，不变形，经久耐用
材料优质，用途广泛

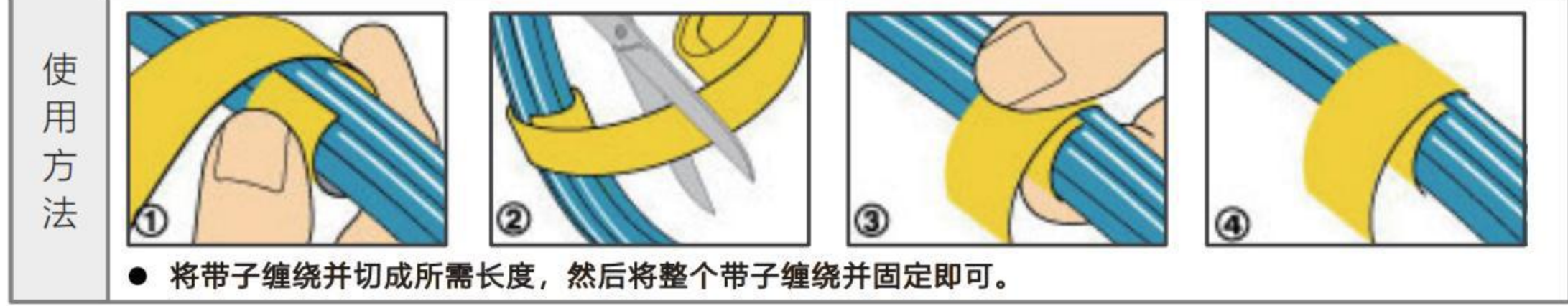
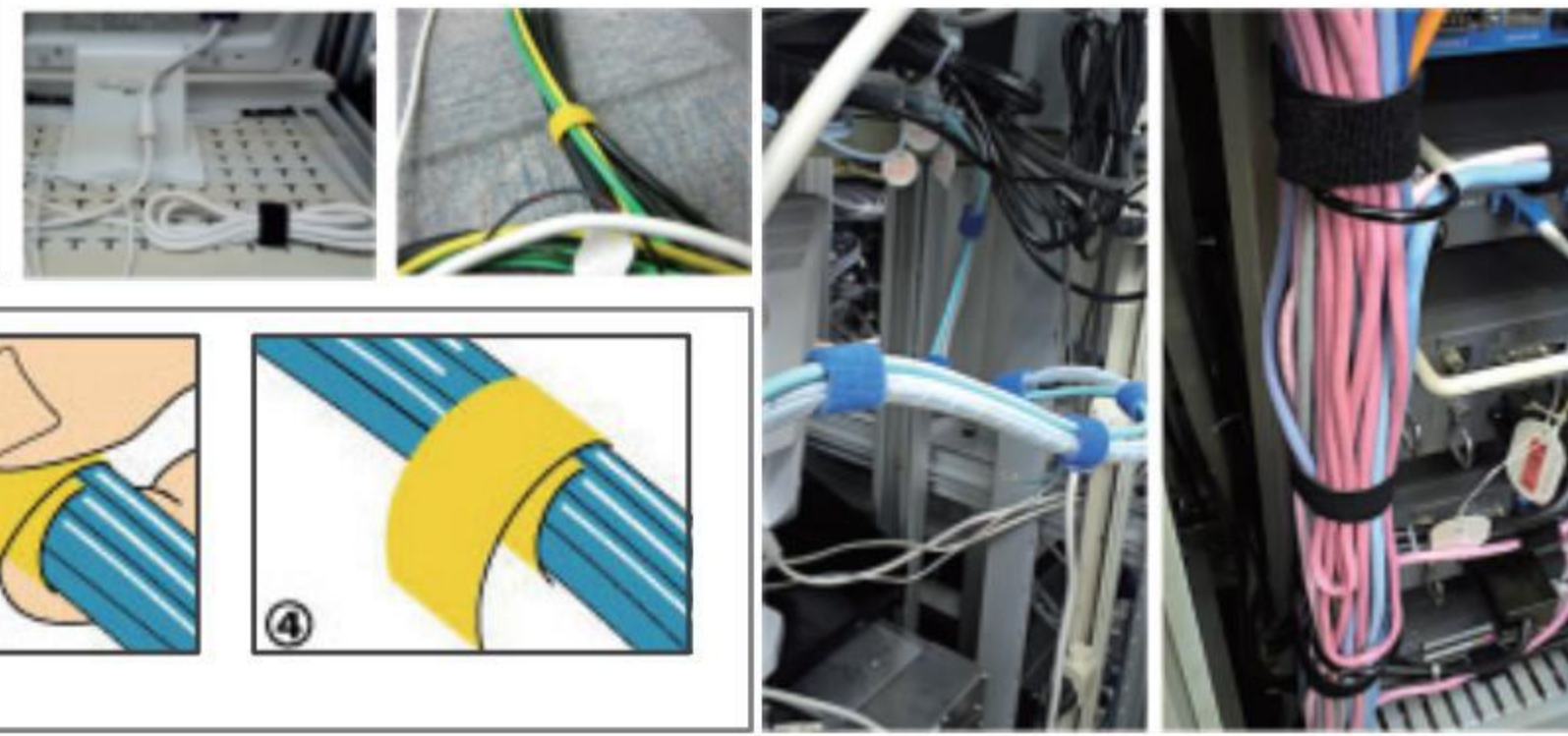

● 将带子缠绕并切成所需长度，然后将整个带子缠绕并固定即可。

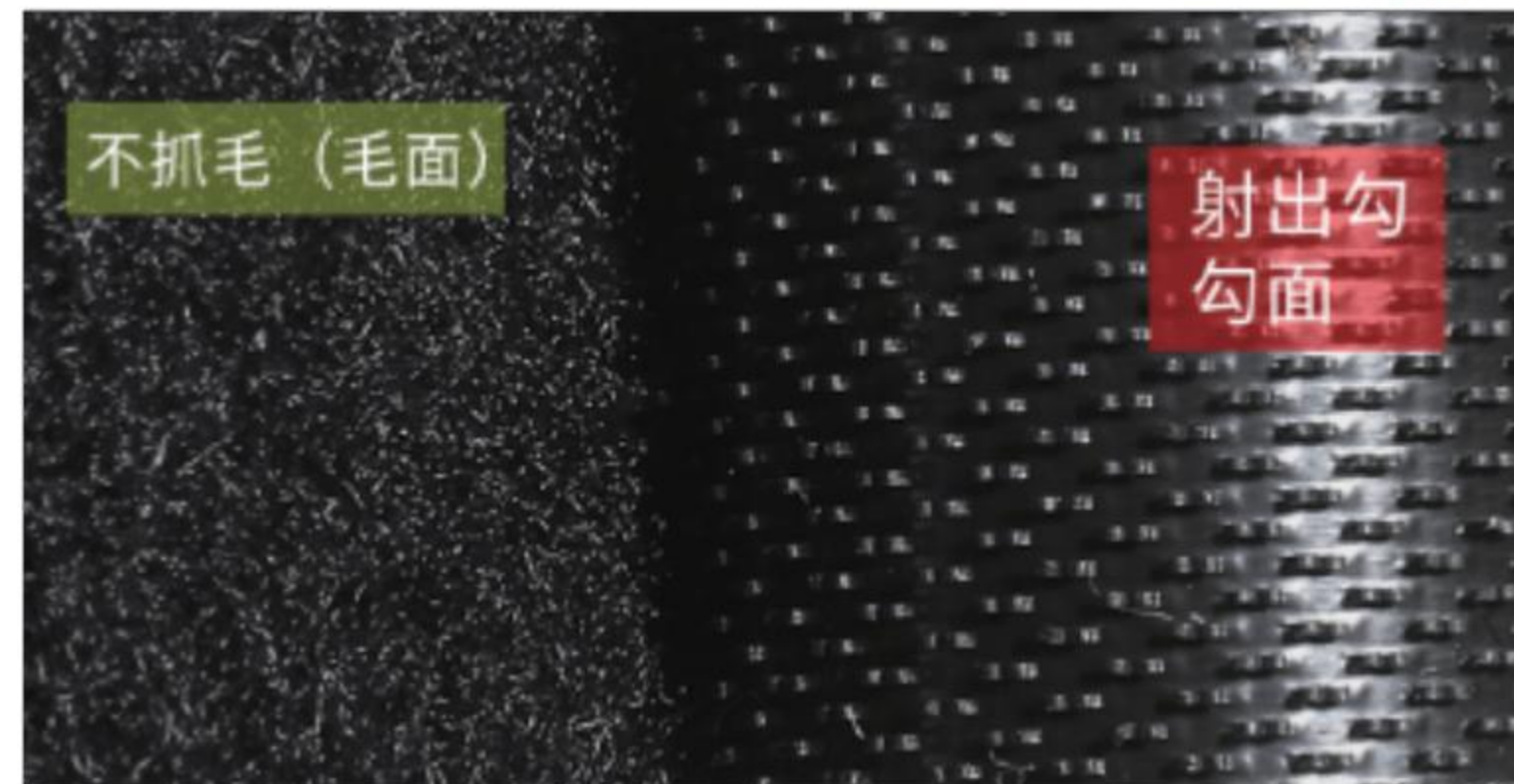
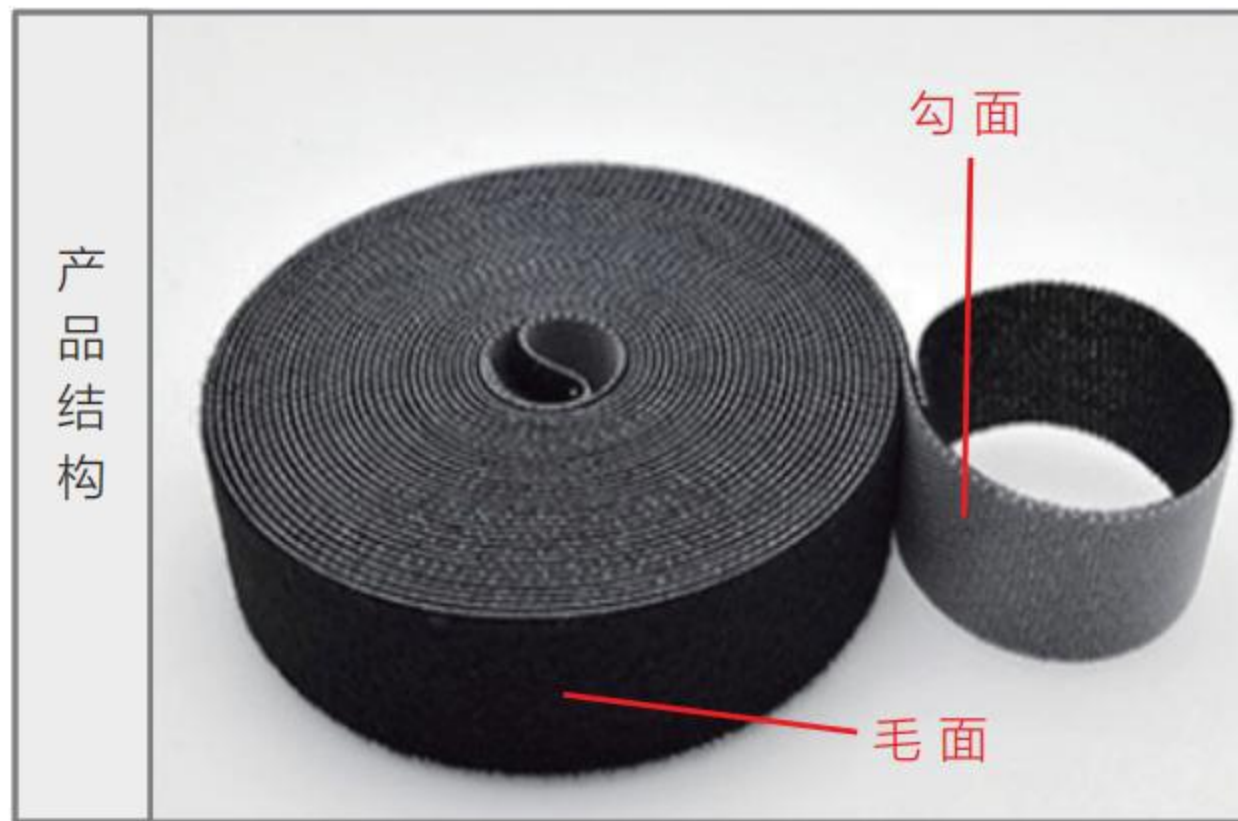

热门颜色

颜色

尺寸

宽度：6mm

宽度：9mm

宽度：12mm

宽度：15mm

宽度：19mm

宽度：25mm

卷装背靠背魔术贴可根据客户需求定制颜色、尺寸。
我们品牌背靠背魔术贴适用范围广泛，使用方便，可随意剪裁。

威易贴 VEHI TAPE® 品牌单个背靠背魔术贴扎带适用于电缆管理、医疗设备捆绑、物料搬运、园艺、体育和休闲活动设备。坚固、耐用、可调节和可重复使用。独立个体，无需剪裁，方便使用。

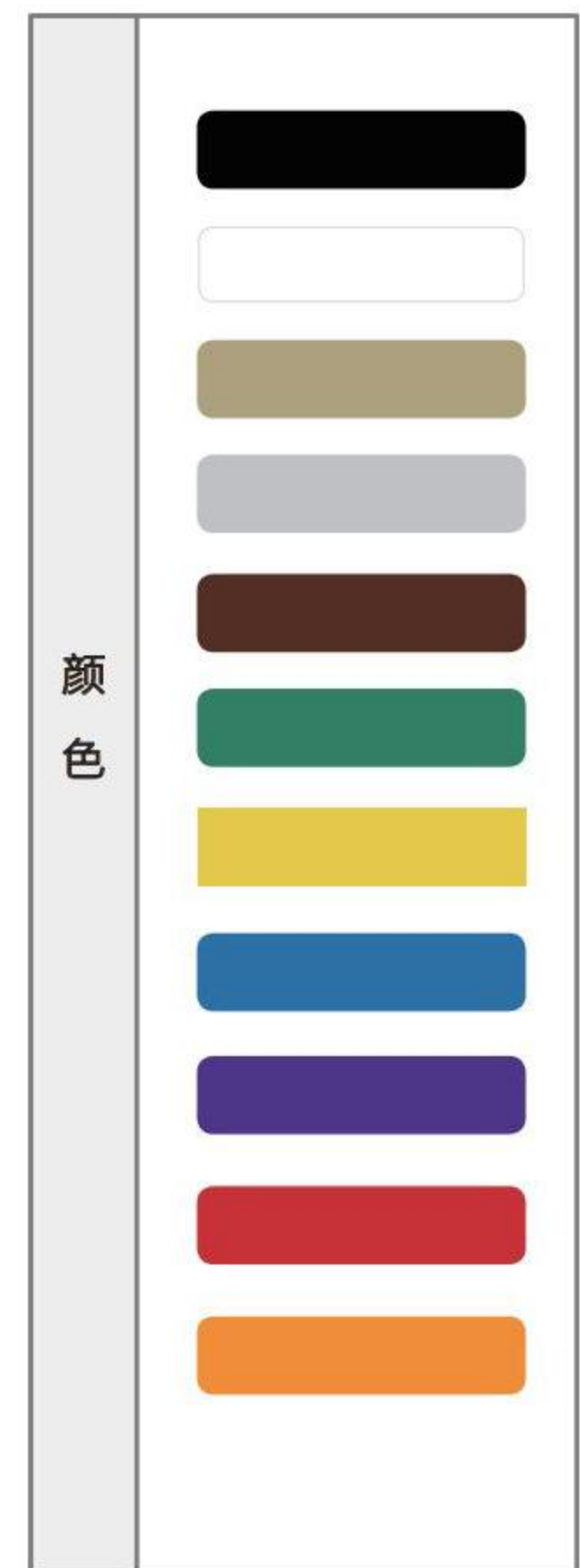
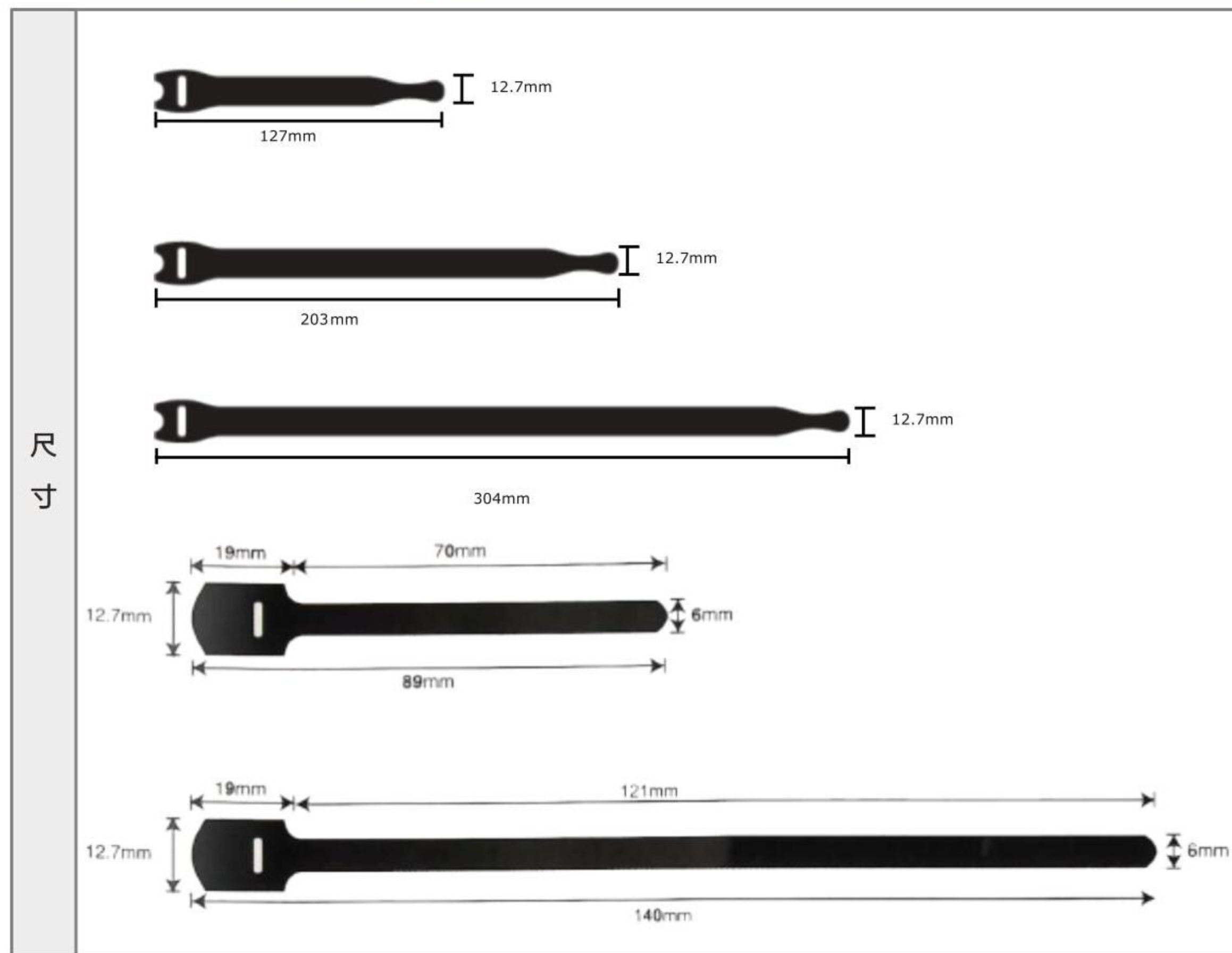
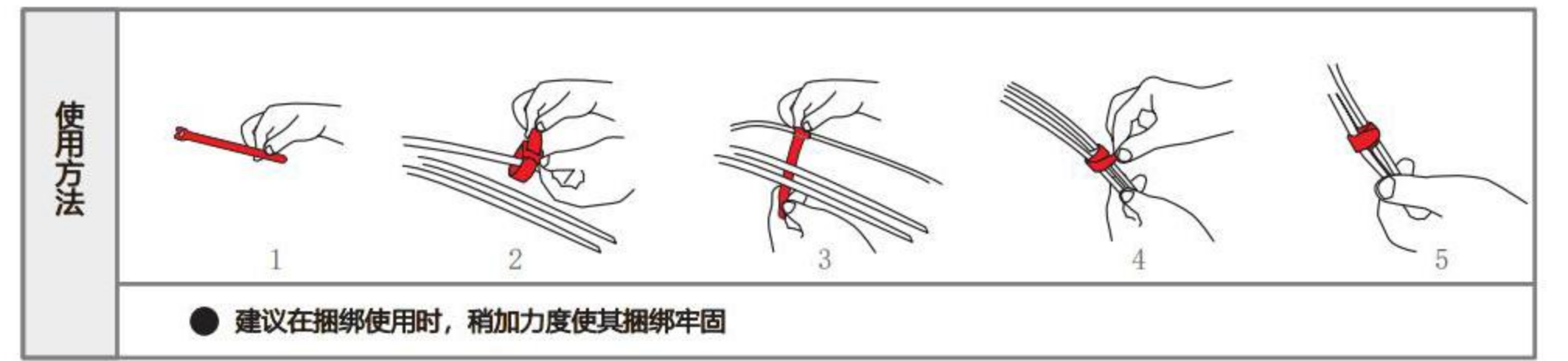

注：可根据客户要求定制尺寸及颜色

包装类

中山市鑫威织造公司专业生产各类成品包装魔术贴.已通过各个国家销售魔术贴工厂和销售点认可!包装种类繁多,袋装、盒装、丝印,彩印,可根据客户要求定制,鑫威公司代工成品包装畅销全世界。因产品质量好粘扣力强,稳定的品质,交期迅速,深受用户好评!

威贴 Vtape® 背胶魔术贴 包装及印刷



印刷

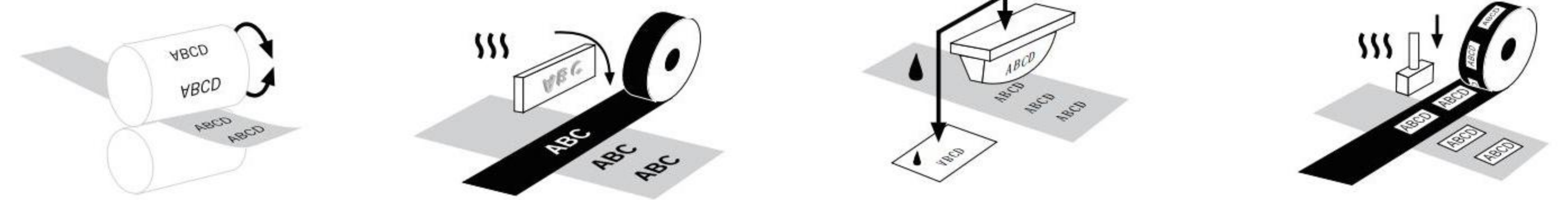

包装



颜色



生产流程表

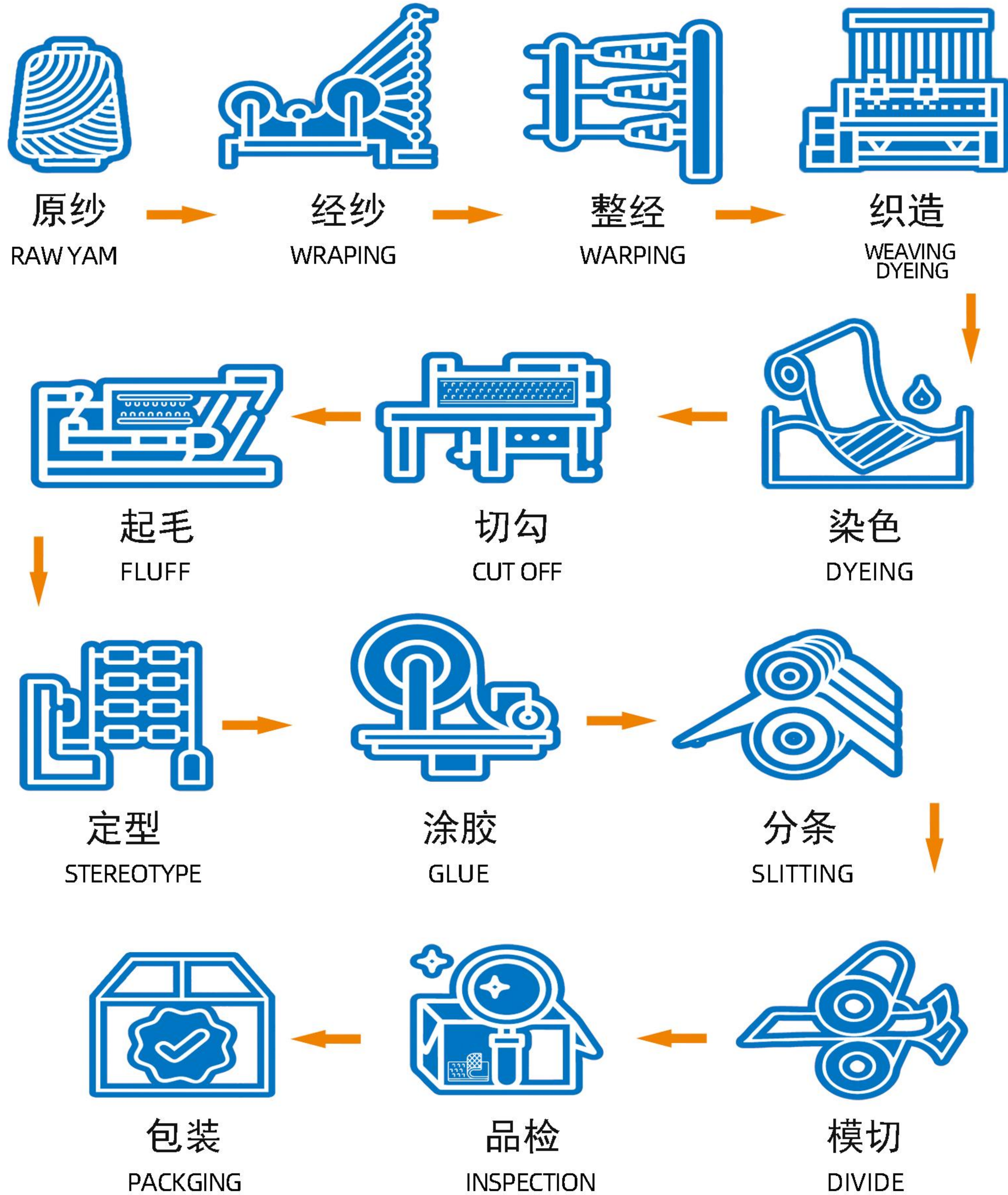

专利证书



公司证书、专利、商标

- 1、体系认证：BSCI认证，ISO9001认证、13485体系认证、环境管理体系认证、
- 2、产品认证：OK100 CE GRS ROSH 防火检测、色牢度、生物相容性检测、
- 3、商标：拥有11个商标
- 4、专利：拥有12项版权专利



随心定制.铸就品质。懂你所需
 CUSTOM MADE. QUALITY. REQUIRED



中山市鑫威織造有限公司
ZHONGSHAN XINWEI WEAVING CO., LTD

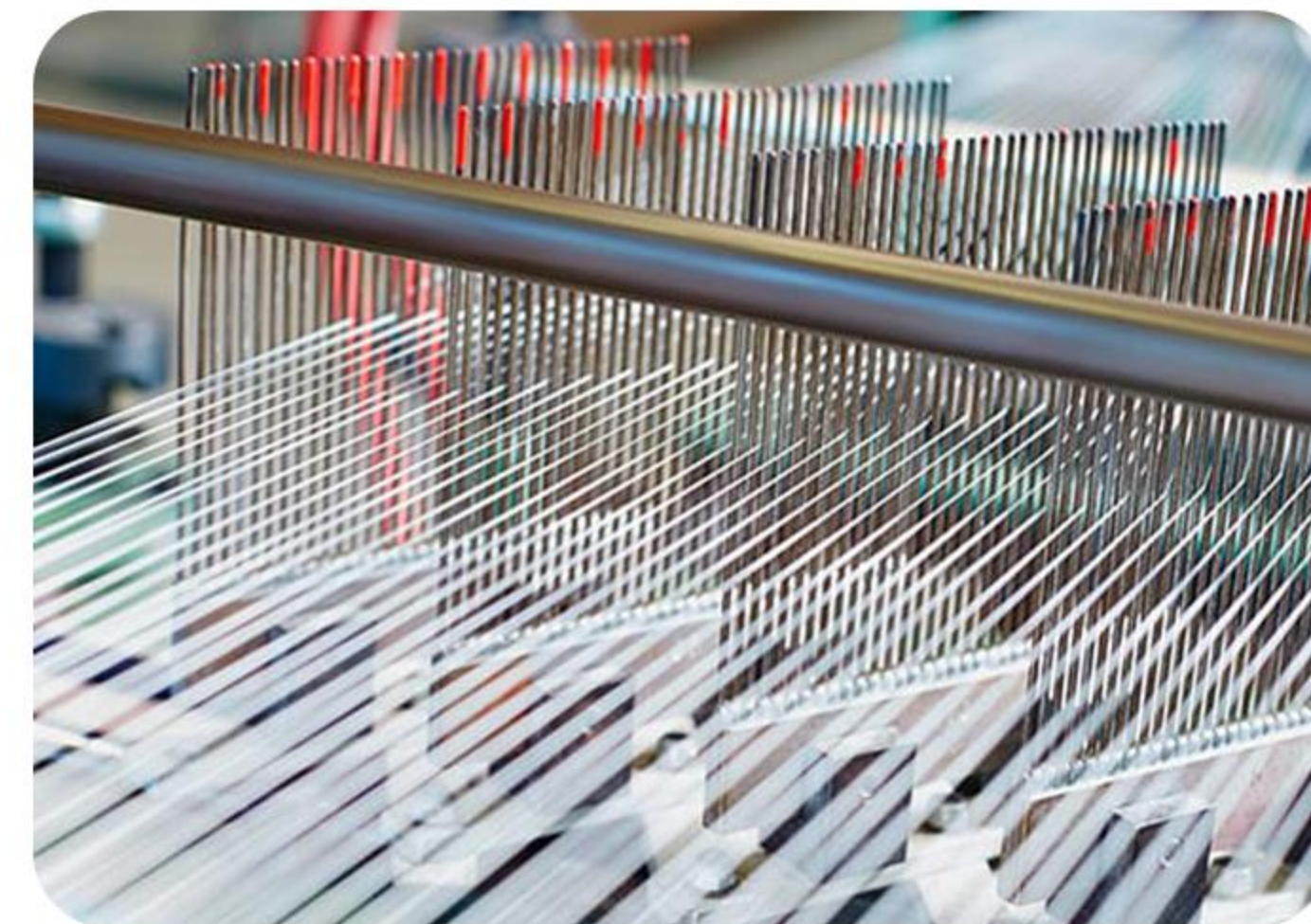
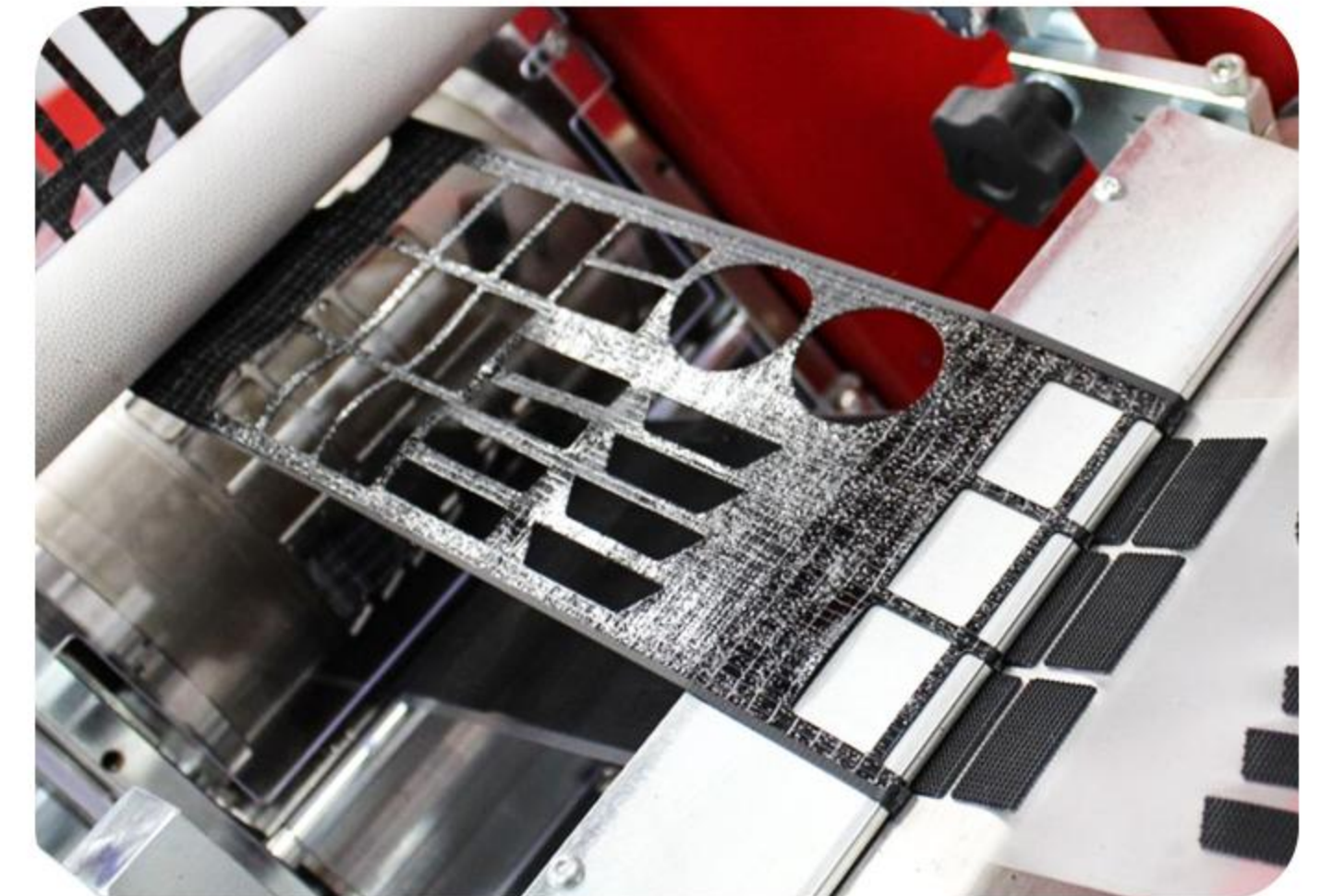

中山市鑫威織造有限公司

电话: +86 760 86179598

Whats app/微信/手机: +86 13960234613

Email: velcro@xwtextile.com

地址: 中山市三乡镇平南工业区金宏路30号之二区

<http://www.xwtextile.com/Products/bjmst.html>

